

VDO
CYCLECOMPUTING

 Установка
Использование
Настройка

www.vdocyclecomputing.com/service

 Cycle Parts GmbH
Le Quartier Hornbach 13
67433 Neustadt/Weinstraße (Germany)

www.vdocyclecomputing.com

Содержимое упаковки



Таблица размеров шин



Размер шины	ETRO	КМЧ WS in mm	МЧ WS in inch
16 x 1,75	47-305	1272	50,1
20 x 1,75	47-406	1590	62,6
24 x 1,75	47-507	1907	75,1
26 x 1,5	40-559	2026	79,8
26 x 1,75	47-559	2070	81,5
26 x 1,9		2089	82,2
26 x 2,00	50-559	2114	83,2
26 x 2,10	54-559	2125	83,7
26 x 2,25	57-559	2145	84,4
26 x 2,35	60-559	2160	85,0
26 x 2,40	62-559	2170	85,4
28 x 1,5	40-622	2224	87,6
28 x 1,6	42-622	2235	88,0

Размер шины	ETRO	КМЧ WS in mm	МЧ WS in inch
28 x 1,75	47-622	2268	89,3
29 x 2,10	54-622	2295	90,4
29 x 2,25	57-622	2288	90,1
29 x 2,40	62-622	2300	90,6
650 B		2100	82,7
700 x 18C	18-622	2102	82,8
700 x 20C	20-622	2114	83,2
700 x 23C	23-622	2095	82,5
700 x 25C	25-622	2146	84,5
700 x 30C	30-622	2149	84,6
700 x 32C	32-622	2174	85,6
700 x 38C	38-622	2224	87,6

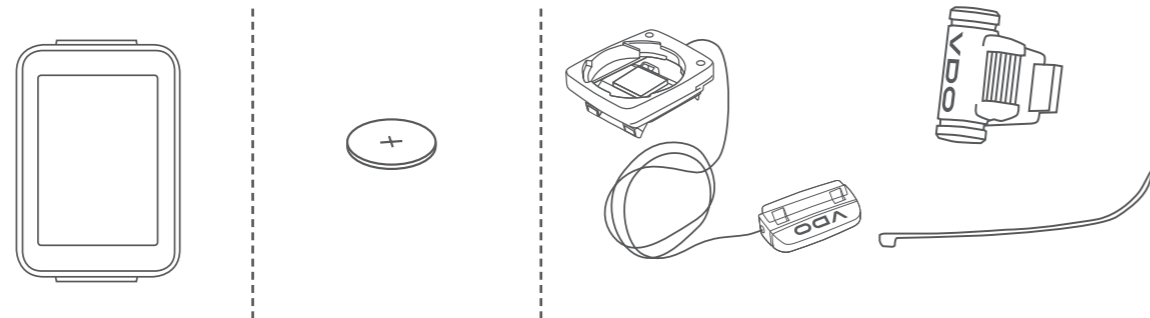
Монтаж на руле

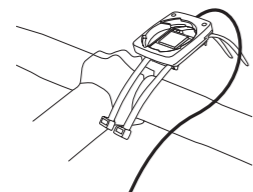

Монтаж на передке

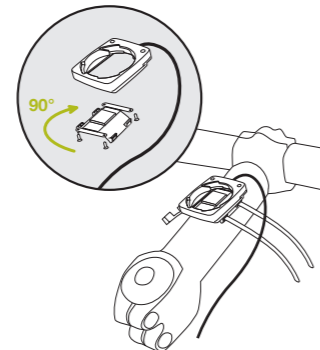

Монтаж датчика и магнита

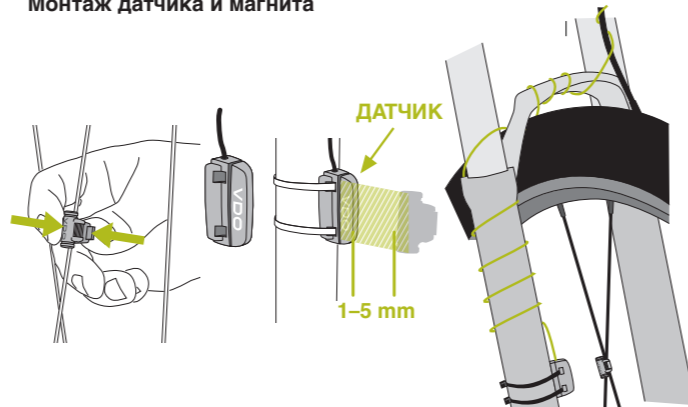

Монтаж M3 WR

БЛОКИРОВКА



РАЗБЛОКИРОВКА

1. БЛОКИРОВКА 2. ЩЕЛЧОК

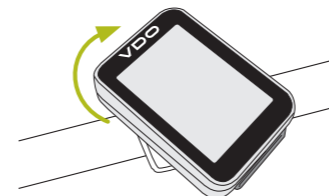

2. РАЗБЛОКИРОВКА

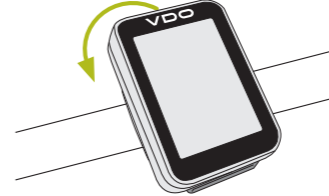

При замене батарейки данные **НЕ ТЕРЯЮТСЯ**.
Вам понадобится одна батарейка на 3 В типа 2032.

Внимание! После извлечения разрядившейся батарейки подождите **10 секунд**, и только потом вставляйте новую батарейку.



Условия предоставления гарантии

VDO Cycle Parts предоставляет на компьютер VDO гарантию сроком на 2 года с даты покупки. Гарантия распространяется на дефекты материала и исполнения самого компьютера, датчика/передатчика и рулевого крепления. Гарантия не распространяется на кабели и батарейки, а также монтажные материалы.

Гарантия действительна только в том случае, если соответствующие изделия не вскрывались (исключение: отсек компьютера для батареек), не применялась грубая сила и нет следов преднамеренного повреждения.

Сохраните документ, подтверждающий покупку, поскольку он понадобится для гарантийного обслуживания. Если рекламация окажется оправданной, вы получите от нас сопоставимое устройство на замену. Замена на идентичную модель может быть исключена, если соответствующая модель снята с производства. С рекламациями и всеми вопросами, касающимися гарантийного обслуживания, обращайтесь к дилеру, у которого было приобретено

устройство. Или отправляйте рекламации непосредственно по адресу: Cycle Parts GmbH, Le Quartier Hornbach 13, 67433 Neustadt/Weinstrasse

Ответы на технические вопросы можно получить на горячей линии по телефонам: +49 (0) 63 21-95 82 7 - 10, +49 (0) 63 21-95 82 7 - 18. Горячая линия работает для вас с 9:00 до 12:00 с понедельника по пятницу. Эл. адрес: service@cycleparts.de

Дополнительную техническую информацию можно найти на сайте: www.vdocyclecomputing.com.

Мы оставляем за собой право на технические изменения в рамках совершенствования своих изделий.

Технические характеристики

Компьютер:
В x Ш x Г прим. 45 x 33 x 16 мм

Вес компьютера:
прим. 25 г
Вес рулевого крепления:
прим. 10 г

Батарейка компьютера:
3 В, тип 2032
Срок службы батарейки компьютера:
прим. 1 год (прибл. 10 000 км/6000 миль)

Диапазон индикации температуры на дисплее:
от -20 до +70° C/от -4 до +158° F

Диапазон скорости при размере колес 2155 мм:
мин. 2,5 км/ч, макс. 199 км/ч

Диапазон измерения времени поездки:
до 99:59:59 ЧЧ:ММ:СС

Диапазон счетчика дневной поездки:
до 9999,99 км или миль
Диапазон измерения для функции НАВИГАТОР:
от -99,99 до +999,99 км вперед/назад

Общий километраж:
до 99 999 км или миль
Общее время движения:
9999:59 ЧЧЧ:ММ

Диапазон настройки окружности колес:
от 100 до 3999 мм (от 3,9 до 157,4 дюйма)

Правильная утилизация этого изделия (лом электроприборов)



(применимо к странам Европейского союза и другим европейским странам с системой раздельного сбора отходов). Знак на изделии или на справочной литературе по нему указывает, что по истечении срока службы его нельзя выбрасывать вместе с обычными бытовыми отходами. Утилизируйте это устройство отдельно от других отходов, поскольку неконтролируемая утилизация отходов может нанести вред окружающей среде и здоровью людей. Сдайте устройство на переработку, чтобы стимулировать использование вторсырья. Для получения информации о том, как можно утилизировать устройство без нанесения вреда окружающей среде, частным пользователям рекомендуется обратиться к дилеру, у которого было приобретено изделие, или в ответственные инстанции. Предприятиям следует обращаться к поставщику и соблюдать условия договора купли-продажи. Это изделие запрещено утилизировать вместе с другими промышленными отходами.

Декларация соответствия стандартам ЕС

Компания CYCLE PARTS GmbH, Le Quartier Hornbach 13, D-67433 Neustadt/Weinstr., заявляет, что велокомпьютер VDO M3 WR при использовании по назначению соответствует основополагающим требованиям норм ЕС. Декларацию соответствия можно найти на сайте: www.vdocyclecomputing.com.



Нойштадт, октябрь 2013 г.

Дисплей

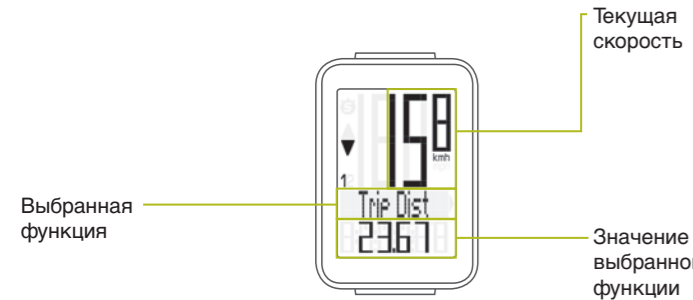

Значки

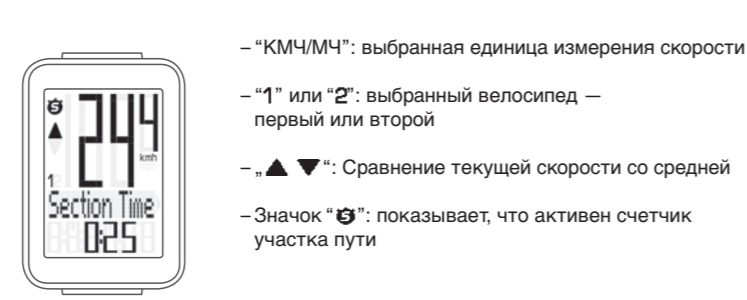

Кнопки

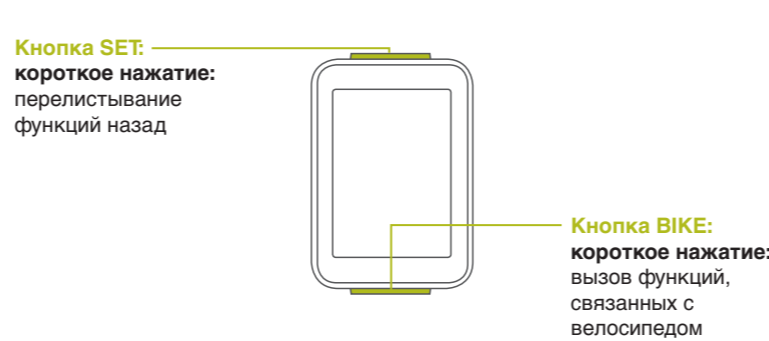

Функции на кнопке BIKE (короткое нажатие)

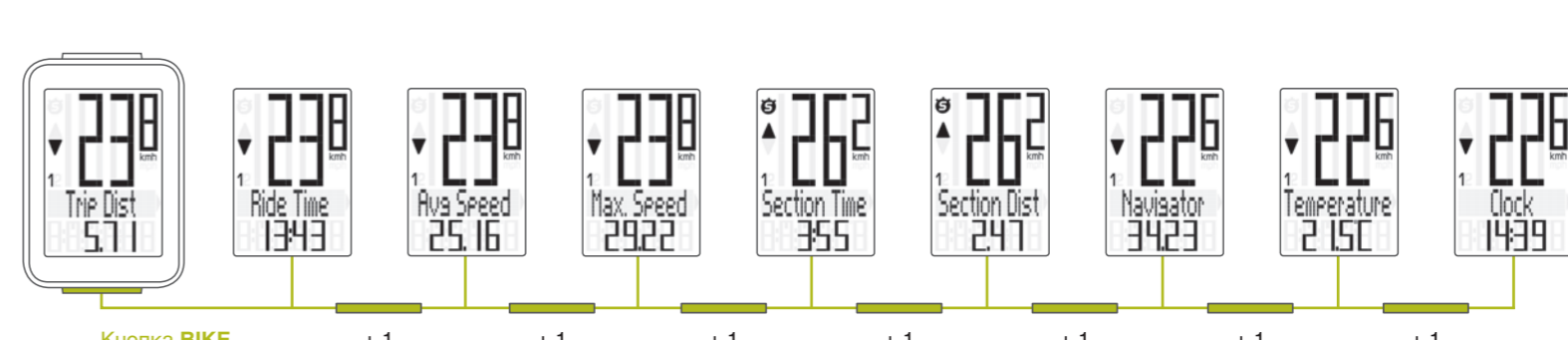

Вывод общих показателей

- **Открытие меню настройки:** нажмите и удерживайте кнопку SET, пока не откроется меню
- **Открытие общих показателей:** с помощью кнопки SET
- **Перелистывание общих показателей:** с помощью кнопки BIKE
- **Выход из общих показателей обратно в меню функций:** нажмите и удерживайте кнопку SET

Если вы использовали в пути также второй велосипед, тут также отображаются показатели для второго велосипеда и суммарные (велосипеды 1+2).

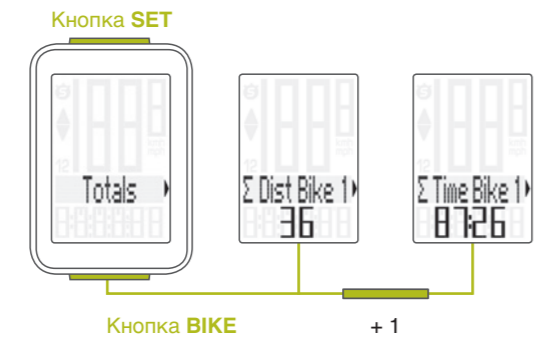

Использование кнопки SET для настройки

- **Открытие меню настройки:** нажмите и удерживайте кнопку SET, пока не откроется меню
- **Перелистывание от общих показателей к настройкам:** с помощью кнопки BIKE
- **Открытие меню настроек:** с помощью кнопки SET
- **Перелистывание меню настроек до достижения требуемой настройки:** с помощью кнопки BIKE
- **Открытие настройки:** с помощью кнопки SET

- **Изменение данных:** с помощью кнопки BIKE (краткое нажатие; длительное нажатие для быстрого изменения)
- **Подтверждение настройки:** с помощью кнопки SET
- **Закрытие меню настроек/возврат на один уровень:** нажмите и удерживайте кнопку BIKE
- **Закрытие меню настроек/возврат к меню функций:** нажмите и удерживайте кнопку SET

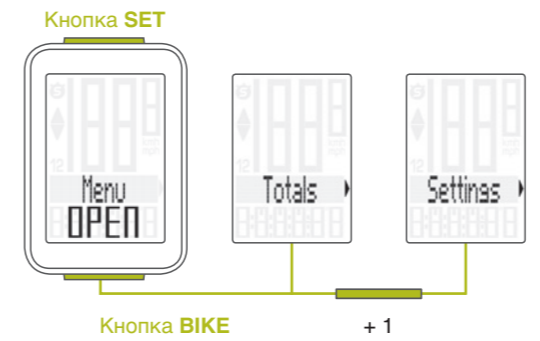

Меню настроек

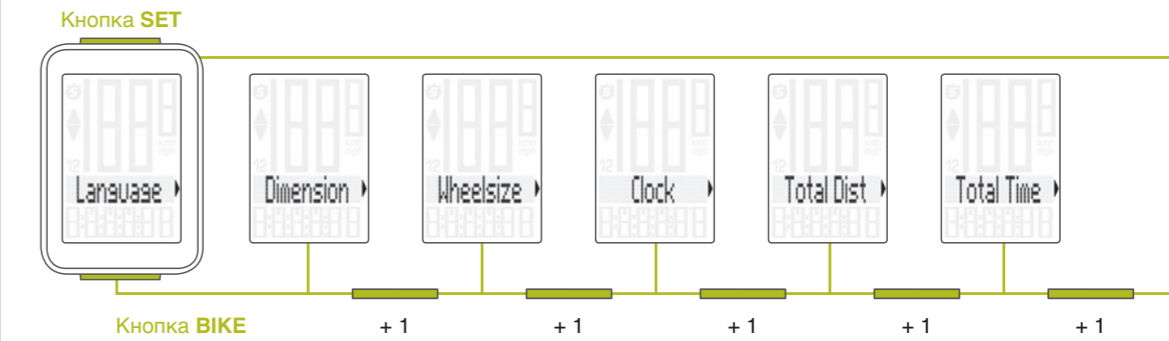

Выбор велосипеда: велосипед 1 или велосипед 2

- **Одновременно нажмите кнопки BIKE + SET и удерживайте их нажатыми несколько секунд.**
- Будет показан последний выбранный велосипед.
- С помощью **кнопки BIKE** теперь можно перейти к велосипеду 2 (или велосипеду 1, если ранее был выбран велосипед 2).
- Для подтверждения выбора велосипеда нажмите **кнопку SET**.
- M3 WR автоматически вернется в режим функций.

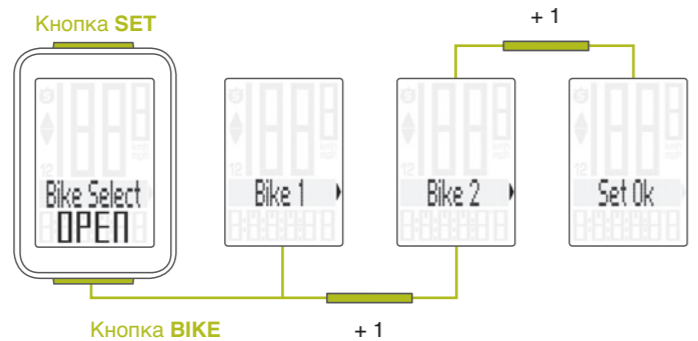

Сброс данных поездки

- **Нажмите и удерживайте кнопку BIKE**
- На дисплее появится указание: СБРОС данных поездки
- **Продолжайте удерживать кнопку BIKE**



Указание: расстояние и время поездки прибавляются к общим данным.

Старт/стоп участка пути

- **СТАРТ:** одновременно нажмите и сразу отпустите кнопки BIKE + SET
- **СТОП:** одновременно нажмите и сразу отпустите кнопки BIKE + SET
- **РЕСТАРТ:** снова одновременно нажмите и сразу отпустите кнопки BIKE + SET
- **СБРОС:** нажмите и удерживайте кнопку BIKE

ВНИМАНИЕ! Когда индикатор скорости показывает НОЛЬ, автоматически останавливается счетчик участка пути. При продолжении поездки счетчик участка пути автоматически продолжает работу.

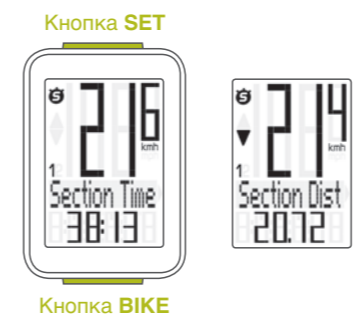

Настройка функции НАВИГАТОР

- **Навигатор** — это второй полностью независимый счетчик расстояния, пройденного за день. Навигатор можно:
 - сбрасывать любое количество раз во время поездки;
 - настроить на определенное расстояние;
 - использовать для обычного или обратного отсчета расстояния.
- С помощью **кнопки BIKE** выведите на дисплей функцию НАВИГАТОР
- Нажмите и удерживайте **кнопку SET**, пока не откроется меню настройки
- Изменение данных: с помощью **кнопки BIKE**
- Подтверждение настройки: с помощью **кнопки SET**
- M3 WR автоматически вернется в режим функций



Сброс функции НАВИГАТОР

- Выведите функцию НАВИГАТОР на дисплей
- **СБРОС:** нажмите и удерживайте кнопку BIKE

